

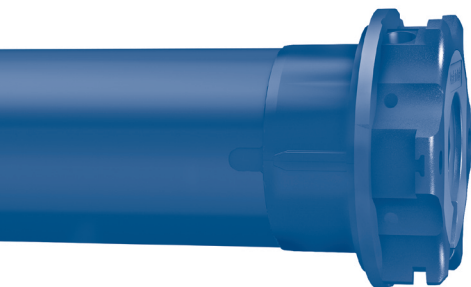

CLIMA PLUS RX



Motore tubolare per tapparelle con meccanismo di basculamento
con/senza aggancio o apertura delle lame

I

Tubular motor for rolling shutters with tilting mechanism
with/without coupling system or opening of the slats

GB

Rohrmotor für Rollläden mit Kippmechanismus
mit/ohne Einhaken oder Lamellenöffnung

D

Moteur tubulaire pour volet avec mécanisme de basculement
avec/sans crochet d'attache ou d'ouverture des lames

F

Motor tubular para persianas con mecanismo de basculación
con/sin enganche o apertura de las lamas

E



Indice:

Preparazione del motore.....	p. 4
Collegamenti elettrici.....	p. 5
SCELTA DELLA MODALITÀ Da leggere prima di cominciare la programmazione	p. 6
Programmazione del motore da telecomando	p. 7
Telecomandi compatibili / Legenda dei simboli.....	p. 7
Spiegazione delle sequenze di comando.....	p. 8
Funzione apertura/chiusura programmazione telecomandi	p. 9-10
Memorizzazione primo telecomando	p. 11
Funzione disabilitazione automatica memorizzazione primo telecomando	p. 11
Regolazione dei finecorsa / Regolazione in modalità 1 (manuale)	p. 11
Esempio n.1: memorizzazione come primo finecorsa della posizione di apertura	p. 12
Esempio n.2: memorizzazione come primo finecorsa della posizione di chiusura	p. 13
Regolazione in modalità 2 (semiautomatico)	p. 14
Regolazione della posizione intermedia / Cancellazione della posizione intermedia	p. 15
Regolazione della forza di chiusura	p. 16
Cancellazione delle posizioni di finecorsa	p. 16
Memorizzazione di altri telecomandi / Cancellazione singolo telecomando	p. 17
Cancellazione totale della memoria telecomandi	p. 18
Funzioni speciali: Memorizzazione temporanea telecomando	p. 19
Regolazione del meccanismo di basculamento o di apertura lame/ Note di funzionamento	p. 19
IMPOSTAZIONE DEL MECCANISMO DI BASCULAMENTO (Programmazione radio)	p. 20
Modalità 1 - 2- 3 - 4 - 5	p. 20-24
Cancellazione delle funzioni di basculamento	p. 25
Impulso di regolazione lame in basculamento	p. 25
Note per l'utilizzo contemporaneo della posizione intermedia e delle funzioni di basculamento/orientamento	p. 26
Programmazione del motore da filo bianco	p. 27
Legenda dei simboli / Spiegazione delle sequenze di comando	p. 27
Programmazione del motore da filo bianco	p. 28
Regolazione dei finecorsa / Regolazione in modalità 1 (manuale)	p. 28
Esempio n.1: memorizzazione come primo finecorsa della posizione di apertura	p. 29
Esempio n.2: memorizzazione come primo finecorsa della posizione di chiusura	p. 30
Regolazione in modalità 2 (semiautomatico)	p. 31
Regolazione/Cancellazione della posizione intermedia	p. 32
Regolazione della forza di chiusura	p. 33
Cancellazione delle posizioni di finecorsa	p. 34
Funzioni speciali: Regolazione del meccanismo di basculamento o di apertura lame	p. 34
Note di funzionamento	p. 34
IMPOSTAZIONE DEL MECCANISMO DI BASCULAMENTO (Programmazione da filo bianco)	p. 35
Modalità 1 - 2- 3 - 4 - 5	p. 35-39
Cancellazione delle funzioni di basculamento	p. 40
Impulso di regolazione lame in basculamento	p. 40
Cambio modalità di comando da filo bianco SU-GIÙ moto continuo / SU-GIÙ uomo presente..	p. 41
Dichiarazione di conformità UE	p. 41

PREPARAZIONE DEL MOTORE

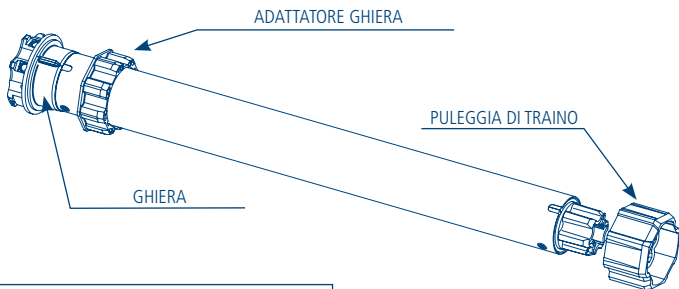

ITALIANO

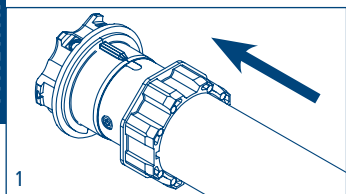

1. Inserire l'adattatore sulla ghiera facendo combaciare la scanalatura con la tacca di riferimento e spingere fino alla battuta.

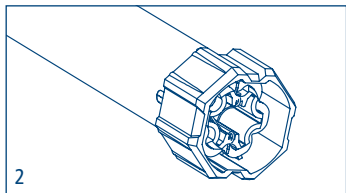

2. Montare la puleggia di traino sul perno del motore fino allo scatto della molla di fermo.

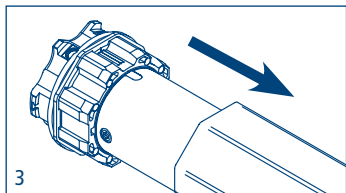

3. Introdurre completamente il motore nel tubo di avvolgimento.

NB: Nel caso di tubi con profilo tondo la puleggia di traino deve essere fissata al tubo, questa operazione è a carico dell'installatore. Per altri profili di tubo il fissaggio è facoltativo anche se fortemente raccomandato.

COLLEGAMENTI ELETTRICI

- Per evitare situazioni di pericolo o malfunzionamenti, gli elementi elettrici di comando collegati al motore devono essere dimensionati in base alle caratteristiche elettriche del motore stesso.
- I dispositivi di disconnessione devono essere previsti nella rete di alimentazione conformemente alle regole di installazione nazionali.
- In caso di utilizzo all'esterno, utilizzare un cavo di alimentazione a designazione H05RN-F contenuto di carbonio min 2%.
- Se il filo bianco non è utilizzato deve essere sempre isolato. È pericoloso toccare il filo bianco quando il motore è alimentato.

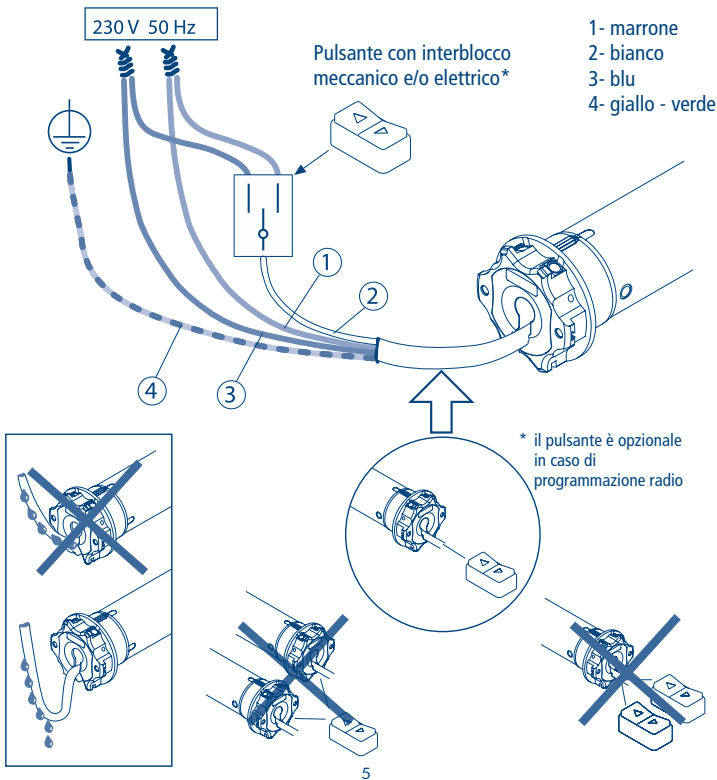

SCELTA DELLA MODALITÀ DI PROGRAMMAZIONE:

RADIO - DA FILO BIANCO - DA FILO BIANCO con Funzione Radio Attiva

Il motore può essere programmato in 3 modalità:

- **PROGRAMMAZIONE RADIO:** a programmazione conclusa il motore consente l'utilizzo via radio, da filo bianco e in entrambi i modi (radio/filo).
- **PROGRAMMAZIONE DA FILO BIANCO:**
 - Dopo la regolazione dei finecorsa da filo bianco, la programmazione rimane attiva per 5 minuti. Per riattivare la possibilità di programmazione è necessario scollegare il motore dall'alimentazione e ricollegarlo.
 - Se si procede alla regolazione dei finecorsa da filo bianco senza aver prima memorizzato un telecomando, la funzione Radio si disattiva automaticamente sia per la programmazione che per il successivo utilizzo. Per ripristinare la funzione Radio è necessario eseguire la sequenza di attivazione riportata in questa pagina entro i 5 minuti dalla regolazione dei finecorsa (o dopo aver tolto e ridato corrente al motore).
 - A programmazione conclusa, il motore consente solo l'utilizzo da filo bianco, a meno che venga riattivata la funzione Radio.
- **PROGRAMMAZIONE DA FILO BIANCO CON FUNZIONE RADIO ATTIVA:** per mantenere la doppia possibilità di utilizzo (radio e filare) è necessario memorizzare un telecomando prima di procedere con la regolazione dei finecorsa da filo bianco. A programmazione conclusa il motore consente l'utilizzo via radio, da filo bianco e in entrambi i modi (radio/filo).

ATTIVAZIONE/DISATTIVAZIONE DELLA FUNZIONE RADIO

Per attivare/disattivare la funzione radio, procedere con la sequenza qui riportata:

N.B. Per disattivare la funzione radio è necessario prima procedere alla cancellazione totale della memoria dei telecomandi (pag. 18).

Attivazione/Disattivazione dalla posizione di APERTURA:

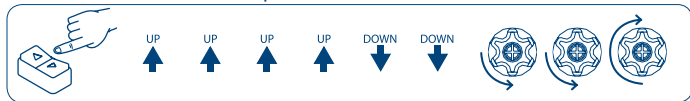

Attivazione/Disattivazione dalla posizione di CHIUSURA:

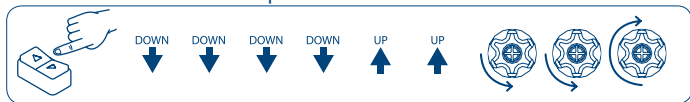

I movimenti di conferma indicano che la procedura di attivazione/disattivazione della funzione radio è stata effettuata con successo.

PROGRAMMAZIONE DEL MOTORE

da telecomando

PROGRAMMAZIONE RADIO p. 7-26

da filo bianco

PROG. DA FILO BIANCO p. 27-41

PROGRAMMAZIONE DEL MOTORE DA TELECOMANDO TELECOMANDI COMPATIBILI

GIRO

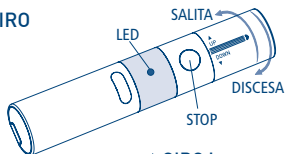

GIRO Wall

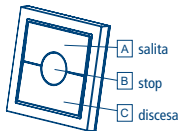

GIRO Plus

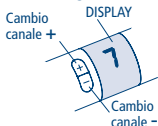

GIRO Lux

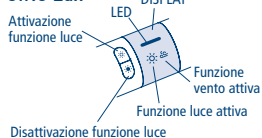

GIRO P-Lux

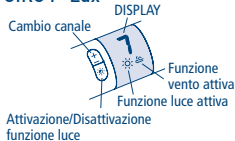

POP

POP Lux

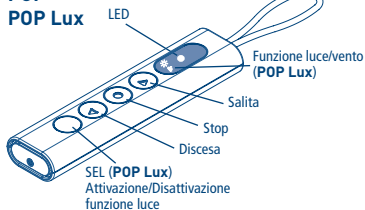

POP Plus

POP P-Lux



SKIPPER
SKIPPER Lux
SKIPPER PLUS
SKIPPER P-LUX

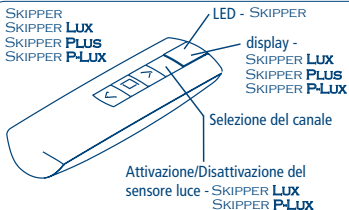

SKIPPER LCD
SKIPPER SENSO

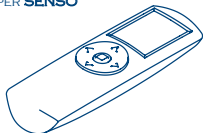

Fare riferimento alle istruzioni specifiche del telecomando

LEGENDA DEI SIMBOLI

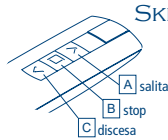
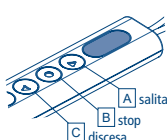
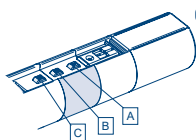

LEGENDA DEI SIMBOLI

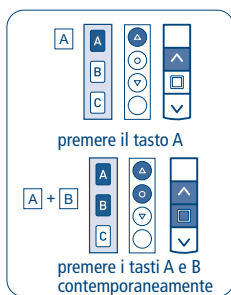
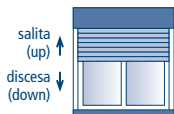

SPIEGAZIONE DELLE SEQUENZE DI COMANDO

La maggior parte delle sequenze di comando è composta da tre passi ben distinti, al termine dei quali il motore segnala, con diversi tipi di rotazione, se il passo si è concluso in modo positivo o negativo. I tasti devono essere premuti come indicato nella sequenza, senza far passare più di 4 secondi tra un passo e l'altro. Se trascorrono più di 4 secondi, il comando non viene accettato, e si dovrà ripetere la sequenza. Esempio di sequenza di comando:

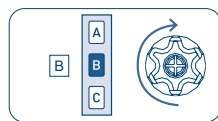
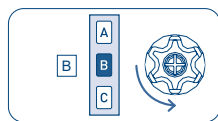
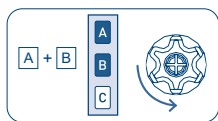

Come si vede nell'esempio, quando la sequenza termina in maniera positiva il motore si riporta nella posizione iniziale con una singola rotazione lunga. Infatti due brevi rotazioni nello stesso senso corrispondono ad una rotazione lunga nel senso opposto. Il motore si riporta nella posizione iniziale anche quando la sequenza non viene completata, in questo caso effettuando una o due brevi rotazioni. Esempi di sequenze incomplete:

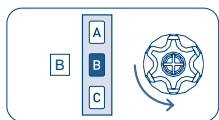
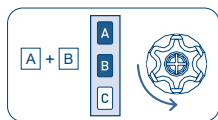
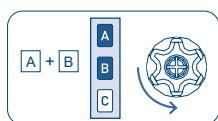

FUNZIONE APERTURA/CHIUSURA PROGRAMMAZIONE TELECOMANDO SKIPPER PLUS - SKIPPER LUX - SKIPPER P-LUX TELECOMANDO POP PLUS - POP LUX - POP P-LUX

Per evitare modifiche accidentali alla programmazione del motore durante l'uso quotidiano del telecomando, la possibilità di programmazione viene disabilitata automaticamente dopo 8 ore dall'invio dell'ultima sequenza (A+B o B+C).

VERIFICA DELLO STATO DELLA FUNZIONE

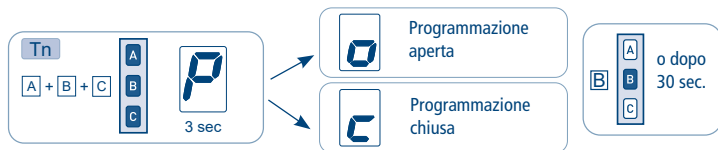

Per modificare lo stato della funzione vedi le sequenze ABILITAZIONE/DISABILITAZIONE.

ABILITAZIONE DELLA PROGRAMMAZIONE



Procedere con la programmazione come da libretto istruzioni.

DISABILITAZIONE DELLA PROGRAMMAZIONE



FUNZIONE APERTURA/CHIUSURA PROGRAMMAZIONE TELECOMANDO SKIPPER - SERIE GIRO - TELECOMANDO POP

Per evitare modifiche accidentali alla programmazione del motore durante l'uso quotidiano del telecomando, la possibilità di programmazione viene disabilitata automaticamente dopo 8 ore dall'invio dell'ultima sequenza (A+B o B+C).

VERIFICA DELLO STATO DELLA FUNZIONE

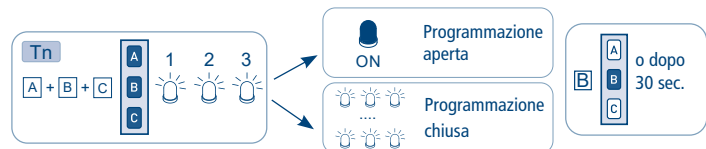

Per modificare lo stato della funzione vedi le sequenze ABILITAZIONE/DISABILITAZIONE.

ABILITAZIONE DELLA PROGRAMMAZIONE

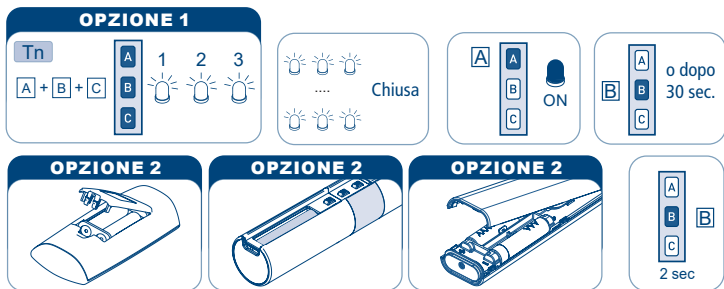

Togliere una pila e aspettare almeno 5 secondi oppure premere un tasto qualsiasi.

Procedere con la programmazione come da libretto istruzioni.

DISABILITAZIONE DELLA PROGRAMMAZIONE



MEMORIZZAZIONE PRIMO TELECOMANDO

Questa operazione può essere eseguita solamente quando il motore è nuovo, oppure dopo una cancellazione completa della memoria.

Durante questa fase alimentare un solo motore per volta.

T1: Primo telecomando da memorizzare

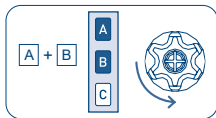

T1

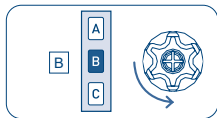

T1

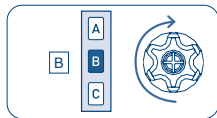

T1 (2 sec)

FUNZIONE DISABILITAZIONE AUTOMATICA MEMORIZZAZIONE PRIMO TELECOMANDO

Ad ogni accensione del motore si hanno a disposizione 3 ore per memorizzare il primo telecomando. Trascorso questo tempo la possibilità di memorizzare il telecomando viene disabilitata. Per azzerare il timer della funzione è sufficiente togliere e ridare alimentazione al motore.

REGOLAZIONE DEI FINECORSA

I motori dispongono di un sistema di finecorsa elettronico con encoder. Questo sistema assicura una elevata affidabilità e precisione nel mantenimento delle posizioni. La regolazione dei finecorsa si effettua in modo semplice con il telecomando. Durante la regolazione, il motore si muoverà fintanto che si tiene premuto il tasto di salita o discesa, fermandosi quando si rilascia il tasto. Terminata la regolazione, per muovere il motore basterà premere brevemente il tasto di salita o discesa. La regolazione dei finecorsa può essere fatta in diversi modi a seconda dei dispositivi di bloccaggio montati sulla tapparella (tappi e molle anti-intrusione) e del tipo di installazione (in fabbrica o in cantiere).

REGOLAZIONE IN MODALITÀ 1 (manuale)

In questa modalità la tapparella può avere uno, entrambi, o nessun dispositivo di bloccaggio in salita e in discesa. La sequenza di memorizzazione può partire, indifferentemente, dal finecorsa alto o da quello basso.

Durante la regolazione della prima posizione, può essere necessario usare il tasto di discesa per muovere la tapparella in salita, e viceversa, poiché il corretto senso di rotazione sarà determinato solo dopo aver memorizzato la prima posizione.

ESEMPIO N.1**Memorizzazione come primo finecorsa della posizione di apertura****MEMORIZZAZIONE DELLA POSIZIONE DI APERTURA**

Se la tapparella è già completamente avvolta, si dovrà prima abbassare di circa 20 cm.

Con il tasto di salita o discesa del telecomando, portare la tapparella in completa apertura. Se sono montati i tappi di bloccaggio, tenere premuto il tasto fino a che il motore si arresta automaticamente in battuta. In caso contrario, usare i tasti del telecomando per regolare con precisione la posizione di apertura.

Per memorizzare la posizione di apertura, premere contemporaneamente i tasti A (salita) e B (stop) per circa 2 secondi, fino a che il motore inizia un movimento di discesa che conferma l'avvenuta memorizzazione.

Tn: Telecomando memorizzato

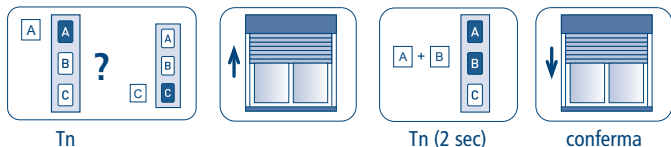
**MEMORIZZAZIONE DELLA POSIZIONE DI CHIUSURA**

Con il tasto di discesa del telecomando, portare la tapparella in completa chiusura. Se è presente il dispositivo di bloccaggio in discesa, tenere premuto il tasto fino a che il motore si arresta automaticamente in battuta. In caso contrario, usare i tasti del telecomando per regolare con precisione la posizione di chiusura.

Per memorizzare la posizione di chiusura, premere contemporaneamente i tasti B (stop) e C (discesa) per circa 2 secondi, fino a che il motore inizia un movimento di salita che conferma l'avvenuta memorizzazione.

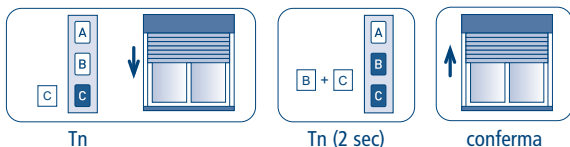

ESEMPIO N.2

Memorizzazione come primo finecorsa della posizione di chiusura

MEMORIZZAZIONE DELLA POSIZIONE DI CHIUSURA

Se la tapparella è già completamente chiusa, si dovrà prima alzare di circa 20 cm.

Con il tasto di salita o discesa del telecomando, portare la tapparella in completa chiusura. Se è presente il dispositivo di bloccaggio in discesa, tenere premuto il tasto fino a che il motore si arresta automaticamente in battuta. In caso contrario, usare i tasti del telecomando per regolare con precisione la posizione di chiusura.

Per memorizzare la posizione di chiusura, premere contemporaneamente i tasti B (stop) e C (discesa) per circa 2 secondi, fino a che il motore inizia un movimento di salita che conferma l'avvenuta memorizzazione.

Tn: Telecomando memorizzato

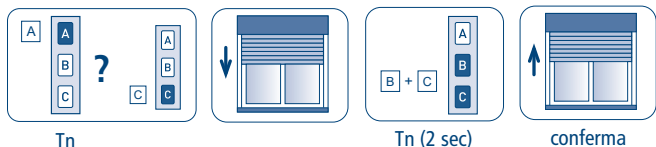

MEMORIZZAZIONE DELLA POSIZIONE DI APERTURA

Con il tasto di salita del telecomando, portare la tapparella in completa apertura. Se sono montati i tappi di bloccaggio, tenere premuto il tasto fino a che il motore si arresta automaticamente in battuta. In caso contrario, usare i tasti del telecomando per regolare con precisione la posizione di apertura.

Per memorizzare la posizione di apertura, premere contemporaneamente i tasti A (salita) e B (stop) per circa 2 secondi, fino a che il motore inizia un movimento di discesa che conferma l'avvenuta memorizzazione.

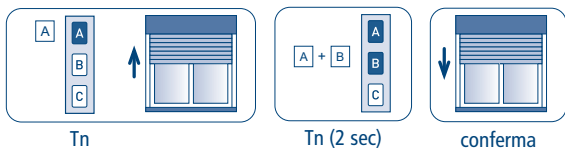

REGOLAZIONE IN MODALITÀ 2 (semiautomatico)

Per poter utilizzare questa modalità, la tapparella deve aver montato obbligatoriamente dispositivi di bloccaggio in discesa (molle anti intrusione). Non è necessario avere dispositivi di bloccaggio in salita (tappi). Questa procedura si presta soprattutto all'installazione in fabbrica, poiché è necessario memorizzare solo la posizione di apertura. La posizione di chiusura sarà determinata automaticamente durante l'uso normale. La sequenza di memorizzazione deve partire, obbligatoriamente, dal finecorsa alto.

MEMORIZZAZIONE DELLA POSIZIONE DI APERTURA

Se la tapparella è già completamente avvolta, si dovrà prima abbassare di circa 20 cm.

Con il tasto di salita o discesa del telecomando, portare la tapparella in completa apertura. Se sono montati i tappi di bloccaggio, tenere premuto il tasto fino a che il motore si arresta automaticamente in battuta. In caso contrario, usare i tasti del telecomando per regolare con precisione la posizione di apertura.

Per memorizzare la posizione di apertura, premere il tasto B (stop) per circa 2 secondi. Il motore effettua un breve movimento di discesa, quindi riavvolge la tapparella fino al finecorsa superiore.

Tn: Telecomando memorizzato

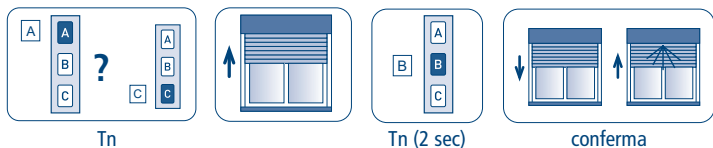

A questo punto, il senso di rotazione è determinato correttamente. Si può scollegare il motore e terminare la memorizzazione del finecorsa inferiore in cantiere. Ridando tensione, il motore si muove normalmente, senza dover tenere premuti i tasti.

La prima volta che il motore si ferma sulla battuta inferiore, viene memorizzata tale posizione in modo automatico. Poiché il motore ricerca la battuta meccanica ad ogni discesa, nel caso che la prima volta il finecorsa inferiore sia rilevato per errore a causa di un impedimento meccanico (stecca bloccata, guide non parallele, viti sporgenti etc.), basta eseguire una risalita, rimuovere l'impedimento, ed effettuare una nuova discesa.

REGOLAZIONE DELLA POSIZIONE INTERMEDIA

Questa funzione opzionale permette di portare la tapparella in una posizione intermedia preferita. Quando la posizione intermedia è memorizzata, per portare la tapparella in questa posizione è sufficiente premere il tasto B (stop) per 2 secondi.

Per memorizzare la posizione intermedia, muovere la tapparella fino alla posizione desiderata, quindi tenere premuto il tasto B (stop) (circa 4 sec), finchè il motore effettua la segnalazione di conferma.

Tn: Telecomando memorizzato

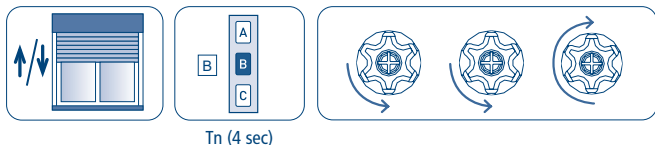

Tn (4 sec)

CANCELLAZIONE DELLA POSIZIONE INTERMEDIA

La cancellazione della posizione intermedia si può effettuare se non si desidera più disporre di tale funzione, ed è necessaria nel caso in cui si desideri modificare la posizione intermedia già memorizzata.

Prima di cancellare la posizione intermedia è necessario portare la tapparella nella posizione intermedia premendo B (stop) per 2 sec, quindi ripremere B (stop) (circa 4 sec), finchè il motore effettua la segnalazione di conferma.

Tn: Telecomando memorizzato

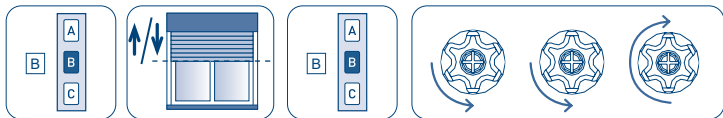

Tn (2 sec)

Tn (4 sec)

REGOLAZIONE DELLA FORZA DI CHIUSURA

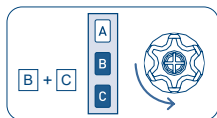

Tn

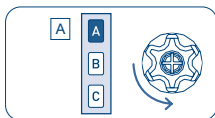

40 %

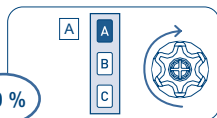

20 %

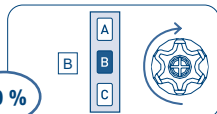

10 %

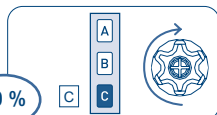

2 sec

Questo sistema, unico nel suo genere, garantisce, nel caso siano montate le molle anti-intrusione, che la tapparella rimanga perfettamente chiusa, senza sottoporre le stecche ad una eccessiva compressione. Il sistema funziona in qualunque tipo di applicazione, grazie alla possibilità di regolare manualmente la forza di chiusura.

Il motore è impostato in fabbrica con un valore predeterminato di forza di chiusura, pari al 20 % della coppia nominale. Con il telecomando, è possibile cambiare tale valore, diminuendolo al 10 % oppure aumentandolo al 40 %, a seconda del risultato che si vuole ottenere.

CANCELLAZIONE DELLE POSIZIONI DI FINECORSO

Tn: Telecomando memorizzato

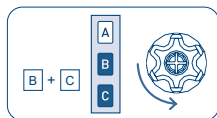

Tn

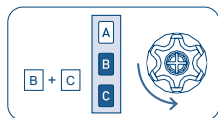

Tn

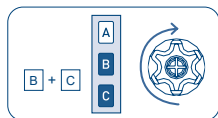

Tn (4 sec)

MEMORIZZAZIONE DI ALTRI TELECOMANDI

È possibile memorizzare fino a 15 telecomandi.

Tn: Telecomando memorizzato

Tx: Telecomando da memorizzare

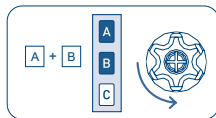

Tn

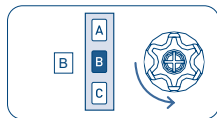

Tn

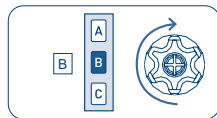

Tx (2 sec)

CANCELLAZIONE SINGOLO TELECOMANDO

È possibile cancellare singolarmente ogni telecomando memorizzato. Nel momento in cui si cancella l'ultimo il motore si riporta nella condizione iniziale. La stessa cosa vale per i singoli canali nel telecomando multicanale, basta selezionare il canale da cancellare prima di eseguire la sequenza.

Tn: Telecomando da cancellare

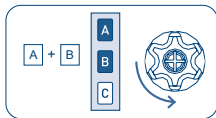

Tn

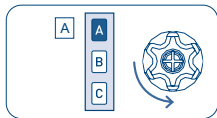

Tn

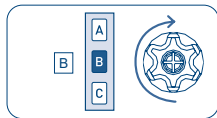

Tn (2 sec)

CANCELLAZIONE TOTALE DELLA MEMORIA TELECOMANDI

La cancellazione totale della memoria non cancella la regolazione dei finecorsa.

La cancellazione totale della memoria si può effettuare in due modi:

1) CON IL TELECOMANDO

Tn: Telecomando memorizzato

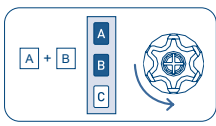

Tn

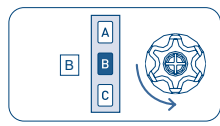

Tn

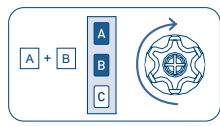

Tn (4 sec)

2) CON IL FILO AUSILIARE (BIANCO)

Usare questa opzione in caso di emergenza, o quando non sia disponibile alcun telecomando funzionante. Per cancellare la memoria dovremo accedere al filo bianco del motore.

La sequenza delle operazioni è la seguente:

- 1) Scollegare l'alimentazione del motore, ad esempio tramite l'interruttore generale.
- 2) Collegare il filo bianco del motore al filo marrone (fase) o al filo blu (neutro).
- 3) Collegare l'alimentazione del motore, che effettuerà una breve rotazione in un senso.
- 4) Scollegare l'alimentazione del motore per almeno 4 secondi.
- 5) Collegare l'alimentazione del motore, che dopo circa 4 secondi effettuerà una breve rotazione in un senso, e una rotazione più lunga in senso contrario.
- 6) Scollegare l'alimentazione del motore.
- 7) Separare il filo bianco dal filo marrone o blu. Isolare opportunamente il filo bianco prima di collegare l'alimentazione.

A questo punto, è possibile procedere con la memorizzazione del primo telecomando.

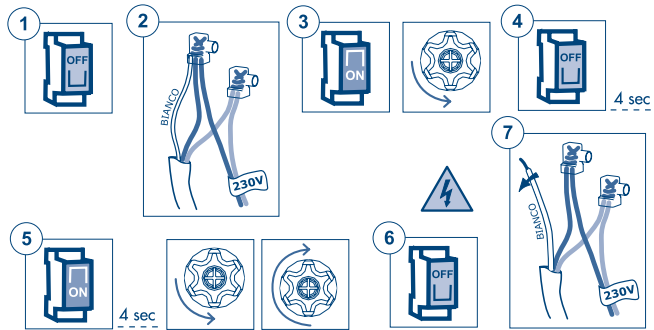

FUNZIONI SPECIALI

MEMORIZZAZIONE TEMPORANEA TELECOMANDO

Questa funzione permette di memorizzare un telecomando in modo temporaneo, ad esempio in modo da permettere l'impostazione dei fincorsa durante il montaggio in fabbrica. Il telecomando definitivo potrà essere memorizzato in seguito con l'apposita sequenza di comando (vedi "MEMORIZZAZIONE PRIMO TELECOMANDO").

Le operazioni descritte di seguito possono essere eseguite solo quando il motore è nuovo di fabbrica, oppure dopo una cancellazione totale della memoria (vedi "CANCELLAZIONE TOTALE DELLA MEMORIA TELECOMANDI"). Per assicurare che la programmazione temporanea sia utilizzata solo in fase di installazione o regolazione, e non durante l'uso quotidiano, il motore permette le seguenti operazioni solo nei limiti di tempo descritti. Alimentare il motore, assicurarsi che nel raggio di azione del telecomando non siano presenti altri motori alimentati e con la memoria vuota.

Entro 30 secondi dall'accensione, premere contemporaneamente i tasti B e C, finché il motore effettua la segnalazione di conferma.

Il telecomando rimarrà memorizzato per 5 minuti, mentre il motore è alimentato. Passati 5 minuti, o togliendo tensione al motore, il telecomando sarà cancellato.

T1: Primo telecomando da memorizzare

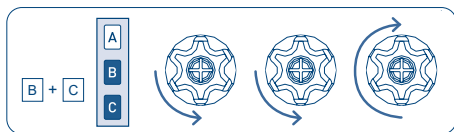

T1

REGOLAZIONE DEL MECCANISMO DI BASCULAMENTO O DI APERTURA LAME

NOTE DI FUNZIONAMENTO

- Per comando breve da telecomando si intende la pressione del tasto (A, B, C) per un tempo minore di 2 sec. Per comando lungo da telecomando si intende la pressione del tasto (A, B, C) per un tempo maggiore di 2 sec.
- Durante il basculamento, la regolazione dell'apertura delle lame è limitata tra il minimo e il massimo dell'apertura.
- Quando si desidera entrare in basculamento premere il tasto B del telecomando con un comando lungo (2 sec). Per l'utilizzo contemporaneo della posizione intermedia e delle funzioni di basculamento vedi nota a pag. 26.
- Quando si desidera eseguire un comando lungo, il motore esegue anche il comando breve.
- Per fermare la tapparella durante il movimento, premere il tasto di stop del telecomando.

IMPOSTAZIONE DEL MECCANISMO DI BASCULAMENTO

MODALITÀ 1: Tapparella orientabile con posizione di aggancio per basculamento sopra il fincorsa basso.

Solo per tapparelle tipo Persyroll / Multiroll / Supergradhermetic / Supernova.
Non adatta a comandi centralizzati.

Dopo aver memorizzato i fincorsa, eseguire la sequenza di comando:

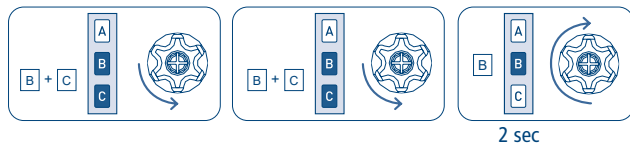

Alla fine della sequenza, attendere che la tapparella si abbassi completamente.
Da questo momento, il motore si muove in modalità "Uomo Presente".
Questo permette di eseguire con precisione la regolazione delle posizioni.

Eseguire le seguenti operazioni:

- Far salire la tapparella fino a entrare nella zona di basculamento (primo clic).
- Far scendere la tapparella fino a che le lame siano orientate alla massima apertura.
- Se lo si desidera, far salire la tapparella fino a raggiungere una apertura delle lame intermedia (posizione di apertura preferita).
- Premere per 2 secondi il tasto B del telecomando, la tapparella si muoverà in sequenza nelle tre posizioni memorizzate: entrata nella zona di basculamento, massima apertura, apertura preferita.
- Far salire la tapparella fino ad uscire dalla zona di basculamento (secondo clic).
- Premere per 2 secondi il tasto B del telecomando, la tapparella eseguirà il ciclo di entrata in basculamento e aprirà le lame nella posizione preferita.

Funzioni di comando da telecomando*

Tipo di comando	Fuori basculamento	In basculamento
A breve (< 2 sec)	Salita completa	Meno luce
C breve (< 2 sec)	Discesa completa	Più luce
A lungo (> 2 sec)	-	Uscita basculamento Salita completa
C lungo (> 2 sec)	-	Uscita basculamento Discesa completa
B lungo (> 2 sec)	Entrata basculamento	-
B breve (< 2 sec)	Ferma il motore	-
B lungo (> 4 sec)	-	Conferma nuova posizione di apertura preferita

IMPOSTAZIONE DEL MECCANISMO DI BASCULAMENTO

MODALITÀ 2: Tapparella orientabile senza posizione di aggancio, con apertura lame regolabile sotto il fincorsa basso.

Solo per tapparelle tipo Solomatic.

Non adatta a comandi centralizzati.

Dopo aver memorizzato i fincorsa, eseguire la sequenza di comando:

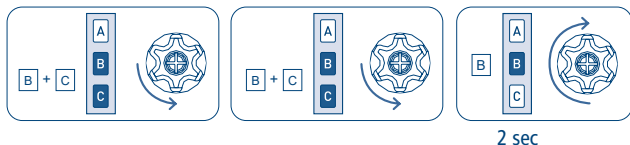

2 sec

Alla fine della sequenza, attendere che la tapparella si abbassi completamente.

Da questo momento, il motore si muove in modalità "Uomo Presente".

Questo permette di eseguire con precisione la regolazione delle posizioni.

Eseguire le seguenti operazioni:

- Far scendere la tapparella fino ad aprire completamente le lame orientabili;
- Se lo si desidera, far salire la tapparella fino a raggiungere una apertura delle lame intermedia (posizione di apertura preferita);
- Premere per 2 secondi il tasto B del telecomando, la tapparella si muoverà in sequenza nelle posizioni memorizzate: chiusura, massima apertura, apertura preferita.

Funzioni di comando da telecomando*

Tipo di comando	Fuori basculamento	In basculamento
A breve (< 2 sec)	Salita completa	Meno luce
C breve (< 2 sec)	Discesa completa	Più luce
A lungo (> 2 sec)	-	Uscita basculamento Salita completa
C lungo (> 2 sec)	-	Uscita basculamento Discesa completa
B lungo (> 2 sec)	Entrata basculamento	-
B breve (< 2 sec)	Ferma il motore	-
B lungo (> 4 sec)	-	Conferma nuova posizione di apertura preferita

* vedi legenda comandi e note di funzionamento

IMPOSTAZIONE DEL MECCANISMO DI APERTURA LAME

MODALITÀ 3: Tapparella orientabile con posizione di apertura sotto il fincorsa basso senza regolazione dell'apertura lame.

Solo per tapparelle tipo Orienta / Rollflap / Biroll / Gelosia / Girasole / Easyroll / Inklina / Estella / Luxor Noon, dove il cliente non ha la necessità di regolare la quantità di lame aperte.

Non adatta a comandi centralizzati.

Dopo aver memorizzato i fincorsa, eseguire la sequenza di comando:

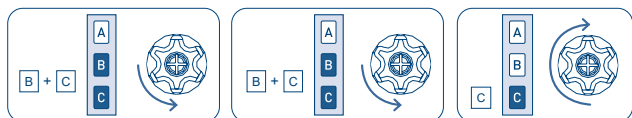

2 sec

Alla fine della sequenza, attendere che la tapparella si abbassi completamente.

Da questo momento, il motore si muove in modalità "Uomo Presente".

Questo permette di eseguire con precisione la regolazione della posizione di apertura.

Eseguire le seguenti operazioni:

- Far scendere la tapparella fino ad aprire completamente le lame orientabili;
- Premere per 2 secondi il tasto B del telecomando, la tapparella si muoverà in sequenza nelle posizioni memorizzate: chiusura, massima apertura.

Funzioni di comando da telecomando*

Tipo di comando	Fuori basculamento	In basculamento
A breve	Salita completa	Chiusura delle lame e salita completa
C breve	Discesa completa	Chiusura delle lame con discesa completa
B lungo	Apertura delle lame	-
B breve	Ferma il motore	-

* vedi legenda comandi e note di funzionamento

IMPOSTAZIONE DEL MECCANISMO DI BASCULAMENTO

MODALITÀ 4: Tapparella orientabile con posizione di aggancio per basculamento sopra il finecorsa basso.

Solo per tapparelle tipo Persyroll / Multiroll / Supergradhermetic / Supernova.

Adatta a comandi di apertura e chiusura centralizzati.

Dopo aver memorizzato i finecorsa, eseguire la sequenza di comando:

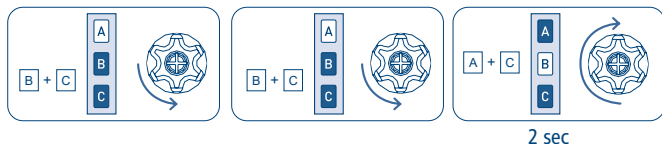

Alla fine della sequenza, attendere che la tapparella si abbassi completamente.

Da questo momento, il motore si muove in modalità "Uomo Presente". Questo permette di eseguire con precisione la regolazione delle posizioni.

Eseguire le seguenti operazioni:

- Far salire la tapparella fino ad entrare nella zona di basculamento (primo clic).
- Far scendere la tapparella fino a che le lame siano orientate alla massima apertura.
- Se lo si desidera, far salire la tapparella fino a raggiungere una apertura delle lame intermedia (posizione di apertura preferita).
- Premere per 2 secondi il tasto B del telecomando, la tapparella si muoverà in sequenza nelle tre posizioni memorizzate: entrata nella zona di basculamento, massima apertura, apertura preferita.
- Far salire la tapparella fino ad uscire dalla zona di basculamento (secondo clic).
- Premere per 2 secondi il tasto B del telecomando, la tapparella eseguirà il ciclo di entrata in basculamento e aprirà le lame nella posizione preferita.

Funzioni di comando da telecomando*

Tipo di comando	Fuori basculamento	In basculamento
A breve (< 2 sec)	Salita completa	Meno luce
C breve (< 2 sec)	Discesa completa	Più luce
A lungo (> 2 sec)	Salita completa	Uscita basculamento Salita completa
C lungo (> 2 sec)	Discesa completa	Uscita basculamento Discesa completa
B breve	Ferma il motore	-
B lungo (> 2 sec)	Entrata basculamento	-
B lungo (> 4 sec)	-	Conferma nuova posizione di apertura preferita

IMPOSTAZIONE DEL MECCANISMO DI BASCULAMENTO

MODALITÀ 5: Tapparella orientabile senza posizione di aggancio, con apertura lame regolabile sotto il fincorsa basso.

Specifico per tapparelle tipo Rolltek, può essere utilizzato su tapparelle Orienta / Rollflap / Biroll / Gelosia / Girasole / Easyroll / Inklina / Alika / Luxor Noon, se il cliente desidera poter regolare la quantità di lame aperte.

Adatta a comandi centralizzati.

Dopo aver memorizzato i fincorsa, eseguire la sequenza di comando:

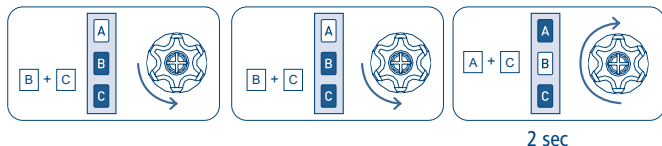

Alla fine della sequenza, attendere che la tapparella si abbassi completamente.

Da questo momento, il motore si muove in modalità "Uomo Presente".

Questo permette di eseguire con precisione la regolazione delle posizioni.

Eseguire le seguenti operazioni:

- Far scendere la tapparella fino ad aprire completamente le lame orientabili;
- Se lo si desidera, far salire la tapparella fino a raggiungere una apertura delle lame intermedia (posizione di apertura preferita);
- Premere per 2 secondi il tasto B del telecomando, la tapparella si muoverà in sequenza nelle posizioni memorizzate.

Funzioni di comando da telecomando*

Tipo di comando	Fuori basculamento	In basculamento
A breve (< 2 sec)	Salita completa	Meno luce
C breve (< 2 sec)	Discesa completa	Più luce
A lungo (> 2 sec)	Salita completa	Uscita basculamento Salita completa
C lungo (> 2 sec)	Discesa completa	Uscita basculamento Discesa completa
B breve	Ferma il motore	-
B lungo (> 2 sec)	Entrata basculamento	-
B lungo (> 4 sec)	-	Conferma nuova posizione di apertura preferita

* vedi legenda comandi e note di funzionamento

CANCELLAZIONE DELLE FUNZIONI DI BASCULAMENTO

Per disattivare le funzioni di basculamento, eseguire la sequenza di comando:

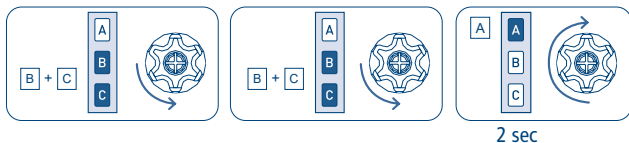

IMPULSO DI REGOLAZIONE LAME IN BASCULAMENTO

È possibile abilitare un impulso di regolazione delle lame in basculamento di doppia durata (lungo) rispetto a quello normalmente impostato in fabbrica (corto) mediante la seguente sequenza:

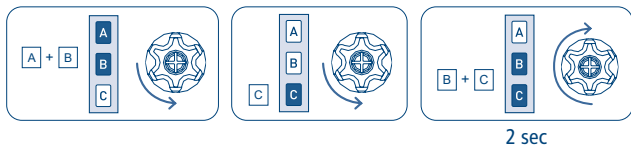

serviranno per cui meno impulsi per regolare l'apertura delle lame dal minimo al massimo previsto.

Per ripristinare la durata dell'impulso di regolazione delle lame in basculamento impostato in fabbrica (corto) eseguire la seguente sequenza:

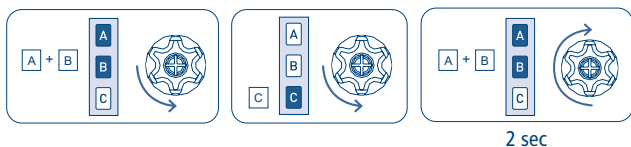

La cancellazione totale dei finecorsa ripristina automaticamente l'impulso corto di regolazione del basculamento lame.

NOTE PER L'UTILIZZO CONTEMPORANEO DELLA POSIZIONE INTERMEDIA E DELLE FUNZIONI DI BASCULAMENTO/ORIENTAMENTO

Nelle sezioni precedenti si sono trattati i casi in cui si voglia utilizzare solo la posizione intermedia oppure solo la funzione di basculamento/orientamento. Se solo una delle due funzioni è stata programmata i comandi per utilizzarle sono gli stessi (B lungo da telecomando, SU/GIÙ oppure GIÙ/SU da pulsantiera).

Quando sono programmate sia la funzione di posizione intermedia che quella di basculamento/orientamento, i comandi per utilizzarle cambiano nel seguente modo:

- Raggiungimento della posizione intermedia: da telecomando, utilizzare B lungo (2 s).
- Entrata in basculamento/orientamento: da telecomando serie SKIPPER e serie POP utilizzare A+C, mentre da telecomando serie GIRO utilizzare la sequenza STOP breve (< 2 s) seguita da STOP lungo (2 s).

SOLO MODALITÀ 1-2-3

MOVIMENTO IN POSIZIONE INTERMEDIA:

utilizzare la sequenza SU breve (< 0,5 s) - GIÙ breve (< 0,5 s).

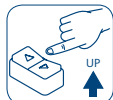

premere brevemente
< 0,5 sec

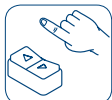

rilasciare

< 0,5 sec
.....



premere brevemente
< 0,5 sec

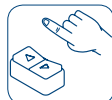

rilasciare

ENTRATA IN BASCULAMENTO/APERTURA LAME:

utilizzare la sequenza SU breve (< 0,5 s) - GIÙ lungo (> 1 s).

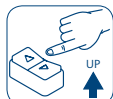

premere brevemente
< 0,5 sec

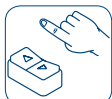

rilasciare

< 0,5 sec
.....



premere a lungo
> 1 sec



rilasciare

Per MODALITÀ 4 vedere a pag. 38.

Per MODALITÀ 5 vedere a pag. 39.

PROGRAMMAZIONE DEL MOTORE DA FILO BIANCO

LEGENDA DEI SIMBOLI

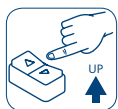

premere
il pulsante
di salita



premere
il pulsante
di discesa

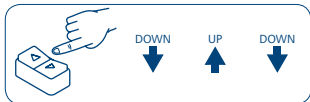
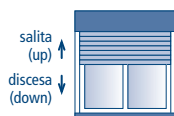

premere i pulsanti come indicato in rapida sequenza

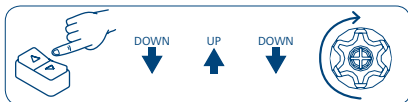

premere i pulsanti come indicato in rapida sequenza, al termine il motore effettua un movimento di conferma



rotazione breve
del motore
in un senso



rotazione lunga
del motore
nell'altro senso

SPIEGAZIONE DELLE SEQUENZE DI COMANDO

La maggior parte delle sequenze di comando è composta da tre o sei passi ben distinti, al termine dei quali il motore segnala, con diversi tipi di rotazione, se il passo si è concluso in modo positivo. Lo scopo di questo paragrafo è quello di riconoscere le segnalazioni del motore.

I pulsanti devono essere premuti per almeno 0,5 secondi come indicato nella sequenza, senza far passare più di 1 secondo tra un passo e l'altro. Se trascorre più di 1 secondo il comando non viene accettato, e si dovrà ripetere la sequenza.

Esempio di sequenza di comando:

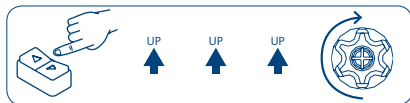

Come si vede nell'esempio, quando la sequenza termina in maniera positiva il motore esegue una singola rotazione lunga.

Se il motore non esegue alcun tipo di rotazione significa che la sequenza non è andata a buon fine. In questo caso è necessario ripetere la sequenza dall'inizio.

Attenzione! Nel caso la sequenza preveda una ripetizione di comandi uguali (Up+Up/Down+Down) è necessario interporre la posizione Stop se il tipo di pulsantiera la prevede.

PROGRAMMAZIONE DEL MOTORE DA FILO BIANCO

N.B.: Se si procede alla programmazione del motore da filo bianco senza prima aver memorizzato almeno un telecomando, la funzione radio sarà disattivata in automatico (per riattivarla vedi pag. 6 - ATTIVAZIONE/DISATTIVAZIONE DELLA FUNZIONE RADIO DEL MOTORE).

La programmazione del motore da filo bianco è attiva finché non sono stati regolati i finecorsa. Una volta regolati i finecorsa, la possibilità di programmare il motore da filo bianco rimane abilitata per un tempo massimo di 5 minuti, per permettere la modifica di alcune funzioni come la regolazione della forza di chiusura, la posizione intermedia, etc. Ogni volta che si interrompe l'alimentazione del motore e che si rimette il motore sotto tensione, la funzione di programmazione da filo bianco si riattiva (sempre per una durata massima di 5 minuti).

REGOLAZIONE DEI FINECORSA

Durante la regolazione il motore si muoverà con un breve movimento e una pausa seguito da un movimento continuo nella direzione voluta. La regolazione dei finecorsa può essere fatta in diversi modi a seconda dei dispositivi di bloccaggio montati sulla tapparella (tappi e molle anti-intrusione) e del tipo di installazione (in fabbrica o in cantiere).

Dopo aver programmato entrambi i finecorsa, è necessario eseguire almeno una corsa completa su/giù, per dare modo al motore di determinare la corretta associazione della direzione di salita/discesa. Durante questa procedura, il motore potrebbe effettuare una breve fermata e poi ripartire automaticamente. Non è possibile procedere alla memorizzazione della posizione intermedia, o di una delle impostazioni di basculamento (Modalità 1-2-3-4-5), fino a che il motore non ha completato questa procedura.

REGOLAZIONE IN MODALITÀ 1 (manuale)

In questa modalità la tapparella può avere uno, entrambi, o nessun dispositivo di bloccaggio in salita e in discesa. La sequenza di memorizzazione può partire, indifferentemente, dal finecorsa alto o da quello basso.

Durante la regolazione della prima posizione, può essere necessario usare il pulsante di discesa per muovere la tapparella in salita, e viceversa, poiché il corretto senso di rotazione sarà determinato solo dopo aver memorizzato la prima posizione.

ESEMPIO N.1

Memorizzazione come primo fincorsa della posizione di apertura

MEMORIZZAZIONE DELLA POSIZIONE DI APERTURA

Se la tapparella è già completamente avvolta, si dovrà prima abbassare di circa 20 cm.

Con il pulsante di salita o discesa della pulsantiera, portare la tapparella in completa apertura. Se sono montati i tappi di bloccaggio, tenere premuto il pulsante fino a che il motore si arresta automaticamente in battuta. In caso contrario, usare la pulsantiera per regolare con precisione la posizione di apertura.

Per memorizzare la posizione di apertura, eseguire la sequenza di comandi indicata (UP-UP-UP). A fine sequenza il motore inizia un movimento di discesa che conferma l'avvenuta memorizzazione.

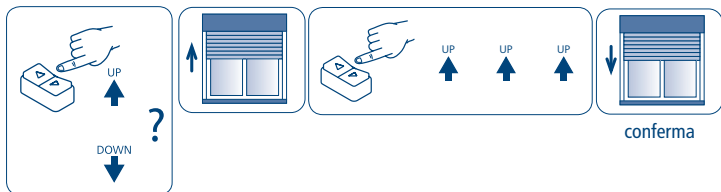

MEMORIZZAZIONE DELLA POSIZIONE DI CHIUSURA

Con il pulsante di discesa della pulsantiera, portare la tapparella in completa chiusura.

Se è presente il dispositivo di bloccaggio in discesa, tenere premuto il pulsante fino a che il motore si arresta automaticamente in battuta. In caso contrario, usare la pulsantiera per regolare con precisione la posizione di chiusura.

Per memorizzare la posizione di chiusura, eseguire la sequenza di comandi indicata (DOWN-DOWN-DOWN). A fine sequenza il motore inizia un movimento di salita che conferma l'avvenuta memorizzazione.

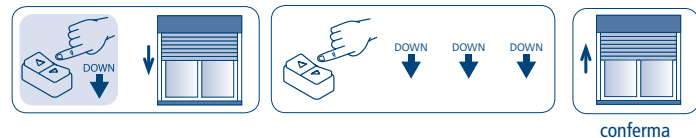

ESEMPIO N.2

Memorizzazione come primo fincorsa della posizione di chiusura

MEMORIZZAZIONE DELLA POSIZIONE DI CHIUSURA

Se la tapparella è già completamente chiusa, si dovrà prima alzare di circa 20 cm.

Con il pulsante di salita o discesa della pulsantiera, portare la tapparella in completa chiusura. Se è presente il dispositivo di bloccaggio in discesa, tenere premuto il pulsante fino a che il motore si arresta automaticamente in battuta. In caso contrario, usare la pulsantiera per regolare con precisione la posizione di chiusura.

Per memorizzare la posizione di chiusura, eseguire la sequenza di comandi indicata (DOWN-DOWN-DOWN). A fine sequenza il motore inizia un movimento di salita che conferma l'avvenuta memorizzazione.

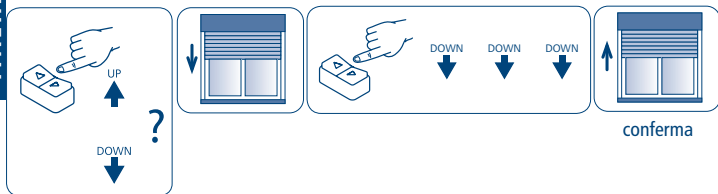

MEMORIZZAZIONE DELLA POSIZIONE DI APERTURA

Con il pulsante di salita della pulsantiera, portare la tapparella in completa apertura. Se sono montati i tappi di bloccaggio, tenere premuto il pulsante fino a che il motore si arresta automaticamente in battuta. In caso contrario, usare la pulsantiera per regolare con precisione la posizione di apertura.

Per memorizzare la posizione di apertura, eseguire la sequenza di comandi indicata (UP-UP-UP). A fine sequenza il motore inizia un movimento di discesa che conferma l'avvenuta memorizzazione.

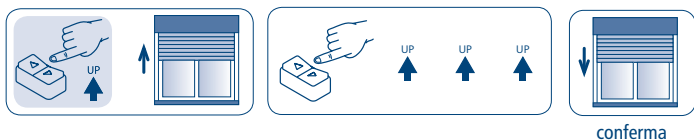

REGOLAZIONE IN MODALITÀ 2 (semiautomatico)

Per poter utilizzare questa modalità, la tapparella deve aver montato obbligatoriamente dispositivi di bloccaggio in discesa (molle anti intrusione). Non è necessario avere dispositivi di bloccaggio in salita (tappi). Questa procedura si presta soprattutto all'installazione in fabbrica, poiché è necessario memorizzare solo la posizione di apertura.

La posizione di chiusura sarà determinata automaticamente durante l'uso normale. La sequenza di memorizzazione deve partire, obbligatoriamente, dal finecorsa alto.

MEMORIZZAZIONE DELLA POSIZIONE DI APERTURA

Se la tapparella è già completamente avvolta, si dovrà prima abbassare di circa 20 cm.

Con il pulsante di salita o discesa della pulsantiera, portare la tapparella in completa apertura. Se sono montati i tappi di bloccaggio, tenere premuto il pulsante fino a che il motore si arresta automaticamente in battuta. In caso contrario, usare la pulsantiera per regolare con precisione la posizione di apertura.

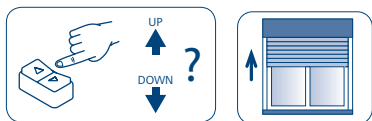

Per memorizzare la posizione di apertura, eseguire la sequenza di comandi indicata (UP-DOWN-UP-DOWN-UP-DOWN). Il motore effettua un breve movimento di discesa, quindi riavvolge la tapparella fino al finecorsa superiore.

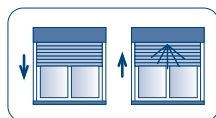
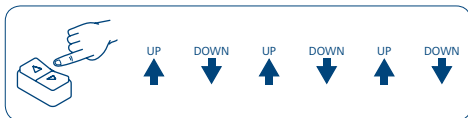

conferma

A questo punto, il senso di rotazione è determinato correttamente. Si può scollegare il motore e terminare la memorizzazione del finecorsa inferiore in cantiere.

Poiché il motore rileva automaticamente la posizione inferiore di battuta, nel caso che la prima volta il finecorsa inferiore sia rilevato per errore a causa di un impedimento meccanico (stecca bloccata, guide non parallele, viti sporgenti etc.), basta eseguire una risalita, rimuovere l'impedimento, ed effettuare una nuova discesa.

REGOLAZIONE/CANCELLAZIONE DELLA POSIZIONE INTERMEDIA

IMPOSTAZIONE POSIZIONE INTERMEDIA

Regolazione a partire dalla posizione di APERTURA

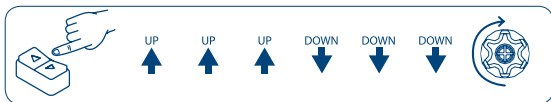

Regolazione a partire dalla posizione di CHIUSURA

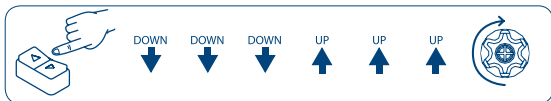

Dopo la sequenza il motore si muoverà in modalità "Uomo Presente" per permettere la regolazione precisa della posizione intermedia desiderata. Per memorizzare la posizione scelta, confermare con questa sequenza:

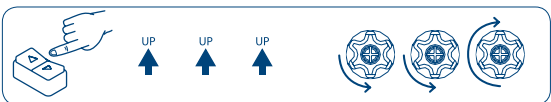

MOVIMENTO IN POSIZIONE INTERMEDIA

(Solo se non impostato il basculamento o in MODALITÀ 4 e 5)

Da filo bianco è possibile comandare il motore in posizione intermedia: premere SU molto lungo (> 2 s).

Per le altre MODALITÀ vedere a pag. 26.

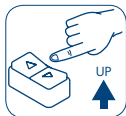

CANCELLAZIONE POSIZIONE INTERMEDIA

Utilizzare una delle sequenze qui riportate. Il motore vi confermerà con 3 movimenti finali che la posizione intermedia è stata cancellata.

Cancellazione a partire dalla posizione di APERTURA

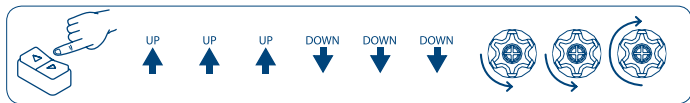

Cancellazione a partire dalla posizione di CHIUSURA

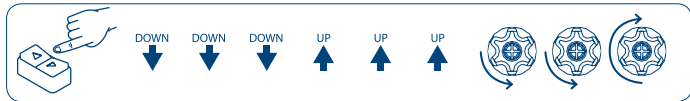

REGOLAZIONE DELLA FORZA DI CHIUSURA

Questo sistema garantisce, nel caso siano montate le molle anti-intrusione, che la tapparella rimanga perfettamente chiusa, senza sottoporre le stecche ad una eccessiva compressione. Il sistema funziona in qualunque tipo di applicazione, grazie alla possibilità di regolare manualmente la forza di chiusura.

Il motore è impostato in fabbrica con un valore predeterminato di forza di chiusura, pari al 20 % della coppia nominale. Con la pulsantiera, è possibile cambiare tale valore, diminuendolo al 10 %, oppure aumentandolo al 40 %, a seconda del risultato che si vuole ottenere.

Dalla posizione di APERTURA

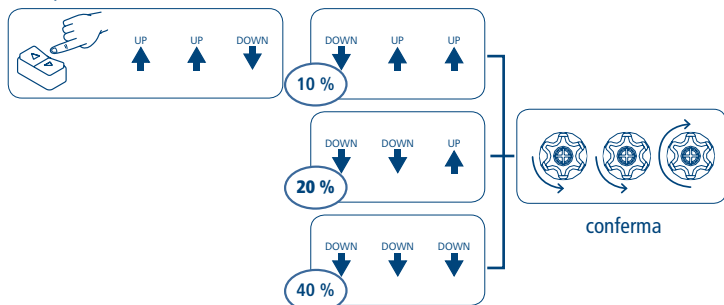

Dalla posizione di CHIUSURA

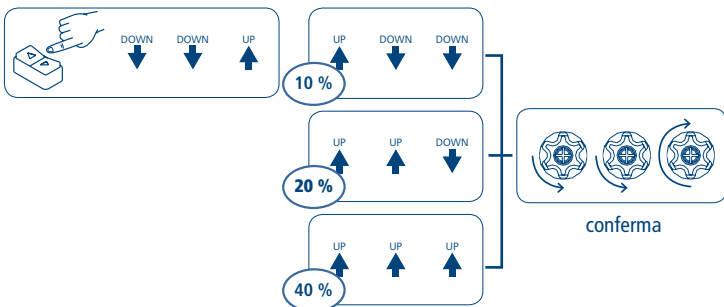

CANCELLAZIONE DELLE POSIZIONI DI FINECORSA

Dalla posizione di APERTURA

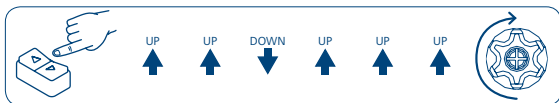

Dalla posizione di CHIUSURA

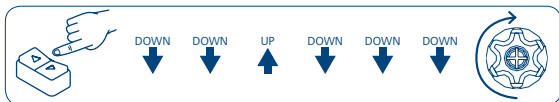

In seguito alla cancellazione dei finecorsa la funzione radio si riabilita automaticamente.

FUNZIONI SPECIALI

REGOLAZIONE DEL MECCANISMO DI BASCULAMENTO O DI APERTURA LAME

NOTE DI FUNZIONAMENTO

- PER MODALITÀ 1-2-3:
Per comando *breve* da pulsante (SU, GIÙ) si intende la pressione del tasto per un tempo minore di 2 sec.
Per comando *lungo* da pulsante (SU, GIÙ) si intende la pressione del tasto per un tempo maggiore di 2 sec.
- PER MODALITÀ 4-5:
Per comando *breve* da pulsante (SU, GIÙ) si intende la pressione del tasto per un tempo minore di 1 sec.
Per comando *lungo* da pulsante (SU, GIÙ) si intende la pressione del tasto per un tempo maggiore di 1 sec.
Per comando *molto lungo* da pulsante (SU, GIÙ) si intende la pressione del tasto per un tempo maggiore di 2 sec.
- Durante il basculamento, la regolazione dell'apertura delle lame è limitata tra il minimo e il massimo dell'apertura.
- Per l'utilizzo contemporaneo della posizione intermedia e delle funzioni di basculamento vedi nota a pag. 26.
- Quando si desidera eseguire un comando lungo, il motore esegue anche il comando breve.
- Per fermare la tapparella durante il movimento, premere uno dei pulsanti della pulsantiera.

IMPOSTAZIONE DEL MECCANISMO DI BASCULAMENTO

MODALITÀ 1: Tapparella orientabile con posizione di aggancio per basculamento sopra il finecorsa basso.

Solo per tapparelle tipo Persyroll / Multiroll / Supergradhermetic / Supernova.

Non adatta a comandi centralizzati.

Dopo aver memorizzato i finecorsa, portare la tapparella fino al finecorsa superiore, poi eseguire la sequenza di comando:

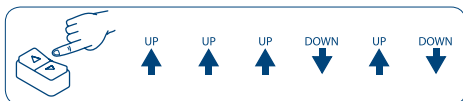

Alla fine della sequenza, attendere che la tapparella si abbassi completamente.

Da questo momento, il motore si muove in modalità "Uomo Presente".

Eseguire le seguenti operazioni:

- Far salire la tapparella fino a entrare nella zona di basculamento (primo clic).
- Far scendere la tapparella fino a che le lame siano orientate alla massima apertura.
- Se lo si desidera, far salire la tapparella fino a raggiungere una apertura delle lame intermedia (posizione di apertura preferita).
- Eseguire la seguente sequenza di conferma:
la tapparella si muoverà in sequenza nelle tre posizioni memorizzate: entrata nella zona di basculamento, massima apertura, apertura preferita.
- Far salire la tapparella fino ad uscire dalla zona di basculamento (secondo clic).
- Eseguire la seguente sequenza di conferma:

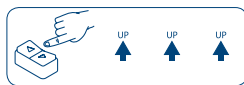

La tapparella eseguirà il ciclo di entrata in basculamento e aprirà le lame nella posizione preferita.



Funzioni di comando da pulsantiera*

Tipo di comando	Fuori basculamento	In basculamento
SU breve	Salita completa	Meno luce
GIÙ breve	Discesa completa	Più luce
SU lungo	Entrata basculamento	Uscita basculamento Salita completa
GIÙ lungo	Entrata basculamento	Uscita basculamento Discesa completa
sequenza GIÙ/SU (0,5 sec)	Entrata basculamento	-
sequenza SU/GIÙ (0,5 sec)	Entrata basculamento	-

* vedi legenda comandi e note di funzionamento

IMPOSTAZIONE DEL MECCANISMO DI BASCULAMENTO

MODALITÀ 2: Tapparella orientabile senza posizione di aggancio, con apertura lame regolabile sotto il finecorsa basso.

Solo per tapparelle tipo Solomatic.

Non adatta a comandi centralizzati.

Dopo aver memorizzato i finecorsa, portare la tapparella fino al finecorsa superiore, poi eseguire la sequenza di comando:

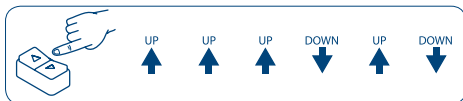

Alla fine della sequenza, attendere che la tapparella si abbassi completamente. Da questo momento, il motore si muove in modalità "Uomo Presente".

Eseguire le seguenti operazioni:

- Far scendere la tapparella fino ad aprire completamente le lame orientabili;
- Se lo si desidera, far salire la tapparella fino a raggiungere una apertura delle lame intermedia (posizione di apertura preferita);
- Eseguire la seguente sequenza di conferma:



La tapparella si muoverà in sequenza nelle posizioni memorizzate: chiusura, massima apertura, apertura preferita.

Funzioni di comando da pulsantiera*

Tipo di comando	Fuori basculamento	In basculamento
SU breve	Salita completa	Meno luce
GIÙ breve	Discesa completa	Più luce
SU lungo	Entrata basculamento	Uscita basculamento Salita completa
GIÙ lungo	Entrata basculamento	Uscita basculamento Discesa completa
sequenza GIÙ/SU (0,5 sec)	Entrata basculamento	-
sequenza SU/GIÙ (0,5 sec)	Entrata basculamento	-

* vedi legenda comandi e note di funzionamento

IMPOSTAZIONE DEL MECCANISMO DI APERTURA LAME

MODALITÀ 3: Tapparella orientabile con posizione di apertura sotto il finecorsa basso senza regolazione dell'apertura lame.

Solo per tapparelle tipo Orienta / Rollflap / Biroll / Gelsia / Girasole / Easyroll / Inklima / Estella / Luxor Noon, dove il cliente non ha la necessità di regolare la quantità di lame aperte.

Non adatta a comandi centralizzati.

Dopo aver memorizzato i finecorsa, portare la tapparella fino al finecorsa superiore, poi eseguire la sequenza di comando:

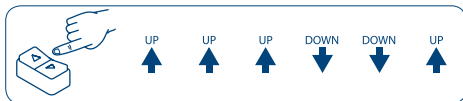

Alla fine della sequenza, attendere che la tapparella si abbassi completamente. Da questo momento, il motore si muove in modalità "Uomo Presente".

Eseguire le seguenti operazioni:

- Far scendere la tapparella fino ad aprire completamente le lame orientabili;
- Eseguire la seguente sequenza di conferma:



La tapparella si muoverà in sequenza nelle posizioni memorizzate: chiusura, massima apertura.

Funzioni di comando da pulsantiera*

Tipo di comando	Fuori basculamento	In basculamento
SU breve	Salita completa	Chiusura delle lame e salita completa
GIÙ breve	Discesa completa	Chiusura delle lame con discesa completa
SU lungo	Apertura delle lame	Chiusura delle lame e salita completa
GIÙ lungo	Apertura delle lame	Chiusura delle lame con discesa completa
sequenza GIÙ/SU (0,5 sec)	Apertura delle lame	-
sequenza SU/GIÙ (0,5 sec)	Apertura delle lame	-

* vedi legenda comandi e note di funzionamento

IMPOSTAZIONE DEL MECCANISMO DI BASCULAMENTO

MODALITÀ 4: Tapparella orientabile con posizione di aggancio per basculamento sopra il fincorsa basso.

Solo per tapparelle tipo Persyroll / Multiroll / Supergradhermetic / Supernova.

Adatta a comandi di apertura e chiusura centralizzati.

Dopo aver memorizzato i fincorsa, portare la tapparella fino al fincorsa superiore, poi eseguire la sequenza di comando:

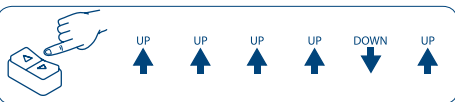

Alla fine della sequenza, attendere che la tapparella si abbassi completamente.

Da questo momento, il motore si muove in modalità "Uomo Presente".

Eseguire le seguenti operazioni:

- Far salire la tapparella fino ad entrare nella zona di basculamento (primo clic).
- Far scendere la tapparella fino a che le lame siano orientate alla massima apertura.
- Se lo si desidera, far salire la tapparella fino a raggiungere una apertura delle lame intermedia (posizione di apertura preferita).
- Eseguire la seguente sequenza di conferma: la tapparella si muoverà in sequenza nelle tre posizioni memorizzate: entrata nella zona di basculamento, massima apertura, apertura preferita.
- Far salire la tapparella fino ad uscire dalla zona di basculamento (secondo clic).
- Eseguire la seguente sequenza di conferma:

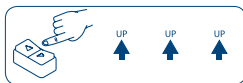

La tapparella si muoverà in sequenza nelle posizioni memorizzate.



Funzioni di comando da pulsantiera*

Tipo di comando	Fuori basculamento	In basculamento
SU breve (< 1 sec)	Breve movimento in salita	Meno luce
GIÙ breve (< 1 sec)	Breve movimento in discesa	Più luce
SU lungo (tra 1 e 2 sec)	Salita completa	
GIÙ lungo (tra 1 e 2 sec)	Discesa completa	
SU molto lungo (> 2 sec)	Posizione intermedia (se impostata)	
GIÙ molto lungo (> 2 sec)	Entrata basculamento	
sequenza SU/GIÙ o GIÙ/SU rapida (0,5 sec)	Posizione intermedia (se impostata) oppure entrata basculamento	-

* vedi legenda comandi e note di funzionamento

IMPOSTAZIONE DEL MECCANISMO DI BASCULAMENTO

MODALITÀ 5: Tapparella orientabile senza posizione di aggancio, con apertura lame regolabile sotto il finecorsa basso.

Specifico per tapparelle tipo Rolltek, può essere utilizzato su tapparelle Orienta / Rollflap / Biroll / Gelosia / Girasole / Easyroll / Inklina / Alika / Luxor Noon, se il cliente desidera poter regolare la quantità di lame aperte.

Adatta a comandi centralizzati.

Dopo aver memorizzato i finecorsa, portare la tapparella fino al finecorsa superiore, poi eseguire la sequenza di comando:

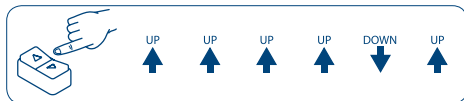

Alla fine della sequenza, attendere che la tapparella si abbassi completamente. Da questo momento, il motore si muove in modalità "Uomo Presente".

Eseguire le seguenti operazioni:

- Far scendere la tapparella fino ad aprire completamente le lame orientabili.
- Se lo si desidera, far salire la tapparella fino a raggiungere una apertura delle lame intermedia (posizione di apertura preferita).
- Eseguire la seguente sequenza di conferma:

La tapparella si muoverà in sequenza nelle posizioni memorizzate.



Funzioni di comando da pulsantiera*

Tipo di comando	Fuori basculamento	In basculamento
SU breve (< 1 sec)	Breve movimento in salita	Meno luce
GIÙ breve (< 1 sec)	Breve movimento in discesa	Più luce
SU lungo (tra 1 e 2 sec)	Salita completa	
GIÙ lungo (tra 1 e 2 sec)	Discesa completa	
SU molto lungo (> 2 sec)	Posizione intermedia (se impostata)	
GIÙ molto lungo (> 2 sec)	Entrata basculamento	
sequenza SU/GIÙ o GIÙ/SU rapida (0,5 sec)	Posizione intermedia (se impostata) oppure entrata basculamento	-
GIÙ breve da finecorsa basso	Più luce ed entrata basculamento	-

* vedi legenda comandi e note di funzionamento

CANCELLAZIONE DELLE FUNZIONI DI BASCULAMENTO

Per disattivare le funzioni di basculamento, eseguire la sequenza di comando:

Dalla posizione di finecorsa superiore:

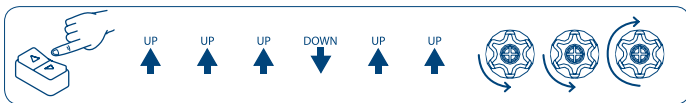

Dalla posizione di finecorsa inferiore:

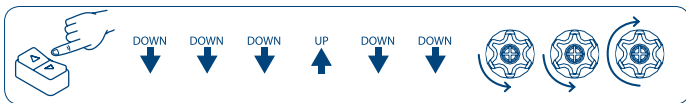

IMPULSO DI REGOLAZIONE LAME IN BASCULAMENTO

È possibile abilitare un impulso di regolazione delle lame in basculamento di doppia durata (lungo) rispetto a quello normalmente impostato in fabbrica (corto) mediante la seguente sequenza:

Dalla posizione di APERTURA

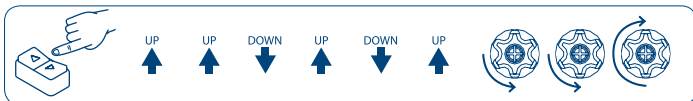

Dalla posizione di CHIUSURA

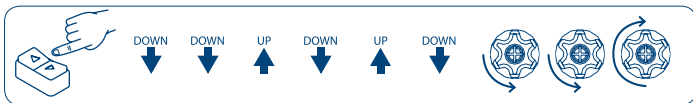

serviranno per cui meno impulsi per regolare l'apertura delle lame dal minimo al massimo previsto.

Per ripristinare la durata dell'impulso di regolazione delle lame in basculamento impostato in fabbrica (corto) eseguire la seguente sequenza:

Dalla posizione di APERTURA

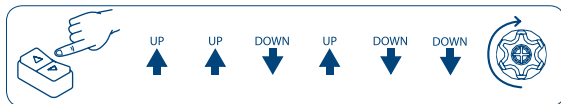

Dalla posizione di CHIUSURA

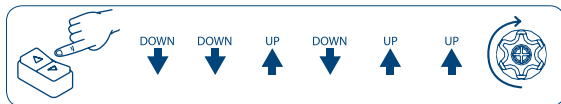

La cancellazione totale dei finecorsa ripristina automaticamente l'impulso corto di regolazione del basculamento lame.

CAMBIO MODALITÀ DI COMANDO MOTORE DA FILO BIANCO SU-GIÙ MOTO CONTINUO / SU-GIÙ UOMO PRESENTE

I motori escono dalla fabbrica predisposti per l'utilizzo con due pulsanti indipendenti "SU-GIÙ moto continuo". È sempre possibile modificare l'impostazione passando in modalità "SU-GIÙ Uomo Presente" e viceversa eseguendo la sequenza riportata qui sotto.

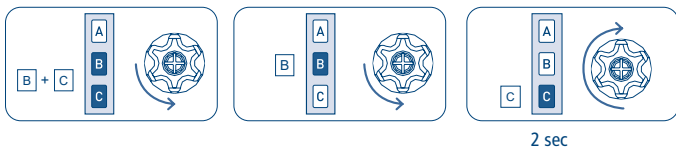

DICHIARAZIONE DI CONFORMITÀ UE

CE CHERUBINI S.p.A. dichiara che il prodotto è conforme alle pertinenti normative di armonizzazione dell'Unione:

Direttiva 2014/53/UE, Direttiva 2011/65/UE.

Il testo completo della dichiarazione di conformità UE è disponibile facendone richiesta sul sito: www.cherubini.it.

Note - Bem - Notes - Notas:

A series of 20 horizontal dotted lines for writing notes.

CHERUBINI S.p.A.

Via Adige 55
25081 Bedizzole (BS) - Italy
Tel. +39 030 6872.039 | Fax +39 030 6872.040
info@cherubini.it | www.cherubini.it

CHERUBINI Iberia S.L.

Avda. Unión Europea 11-H
Apdo. 283 - P. I. El Castillo
03630 Sax Alicante - Spain
Tel. +34 (0) 966 967 504 | Fax +34 (0) 966 967 505
info@cherubini.es | www.cherubini.es

CHERUBINI France S.a.r.l.

ZI Du Mas Barbet
165 Impasse Ampère
30600 Vauvert - France
Tél. +33 (0) 466 77 88 58 | Fax +33 (0) 466 77 92 32
info@cherubini.fr | www.cherubini.fr

CHERUBINI Deutschland GmbH

Siemensstrasse, 40 - 53121 Bonn - Deutschland
Tel. +49 (0) 228 962 976 34 / 35 | Fax +49 (0) 228 962 976 36
info@cherubini-group.de | www.cherubini-group.de

